

Ręczna piła tarczowa do cięcia metalu**OPTIsaw CS 315****OPTIMUM**
MASCHINEN - GERMANY

Pilarki w wersji ręcznej do stali, żelaza, metali lekkich, materiałów pełnych i profili

Numer artykułu ▼

3302300

Marka ▼

Optimum

Grupa towarowa ▼

330

Cena HEK ▼

8 119,20 zł

VK price ▼

10 149,00 zł

Dostępność ▼**Magazyn Stürmer Maszyny**

Na magazynie

Natychmiastowa wysyłka

Magazyn centralny- Stürmer DE

Brak dostępnych zapasów

Informacje:

Najbliższa dostępność

Spodziewana w tygodniu kalendarzowym

15/2024

Catalog directory ▼

Maszyny do obróbki metalu » Piły tarczowe do metalu » Pilarki tarczowe do metalu ręczne » Seria OPTIsaw CS

Zakup ▼

Minimum 1 Stück

Treść dostawy ▼

- System chłodzenia
- podbudowa

Informacje o wysyłce ▼

Metryka opakowań		Wagi		Dostawa		Inne	
Długość	n/a	Brutto	235 kg	Dostawa		Podwójne zastosowanie	✘
Szerokość	n/a	Netto	235 kg	Treść	1 Stück	SCIP	n/a
Wysokość	n/a					SVHC	Nie



Główne dane ▾

Kraj pochodzenia	EAN	Numer własny	Jednostka miary
 China	4030635009051	84615011	Stück



Opis ▾

- Zakres obrotu $\pm 45^\circ$
- Łatwa do odczytania skala kątowna umożliwiająca precyzyjną pracę
- Sekundowa regulacja kąta nachylenia
- Zabezpieczone wrzeciono imadła
- Masywna podstawa maszyny po obu stronach z otworami do zamocowania stojaka materiałowego MSR
- Długi uchwyt umożliwiający piłowanie bez większego wysiłku z wbudowanym przyciskiem (wł./wył.)
- Automatyczne włączanie pompy chłodzącej podczas piłowania
- Funkcjonalne urządzenie zabezpieczające podczas piłowania
- Długość uchwytu umożliwiająca piłowanie bez większego wysiłku przyciskiem (włącz/wyłącz)
- Automatyczne włączanie pompy chłodziwa podczas cięcia
- Funkcjonalne zabezpieczenie, Konstrukcja zamknięta, ruchoma
- Mechanizm szybkiego otwierania dla optymalnego bezpieczeństwa podczas cięcia
- Centralnie podnoszone imadło, 4-krotnie prowadzone z indywidualnie regulowanymi szczękami mocującymi. Cięcie odbywa się zawsze w optymalnym położeniu względem obrabianego przedmiotu
- Masywna podstawa maszyny
- Zabezpieczone wrzeciono imadła
- Rozmiary podstawy maszyny:
 - CS 275 - 460 x 515 x 775 mm i
 - CS 315 - 546 x 620 x 801 mm
- Piła dostarczana jest bez tarczy pilarskiej (podział tarczy pilarskiej dowolny)

Informacje dla mediów ▾

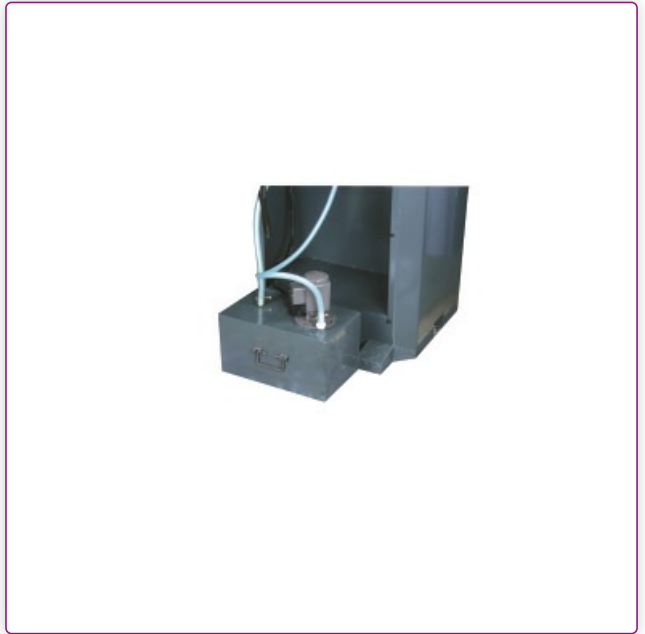

Pompa płynu chłodzącego

- Wymowany zbiornik płynu chłodzącego
- Zintegrowana pompa o dużej mocy

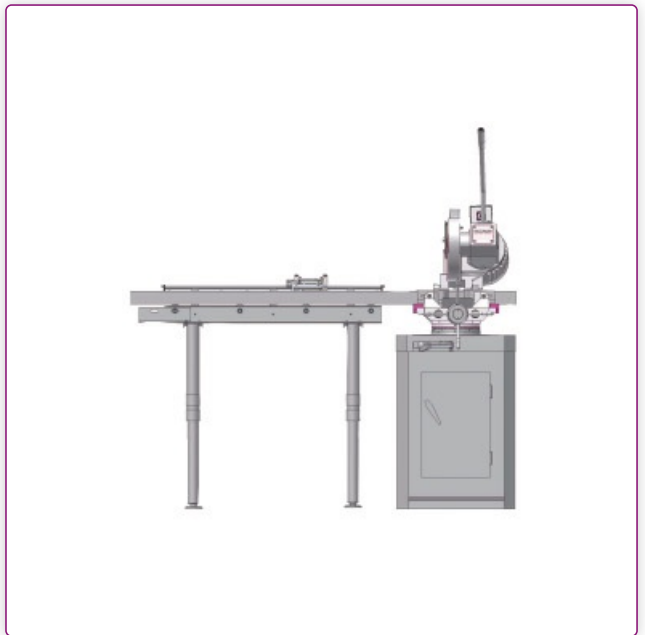

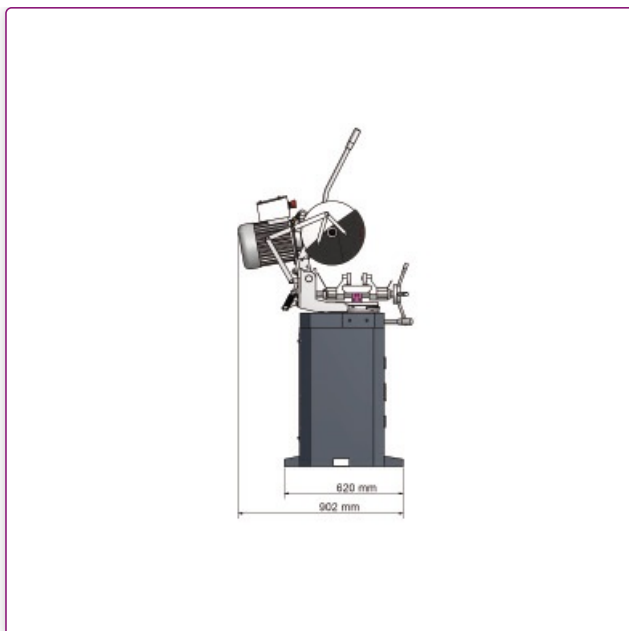
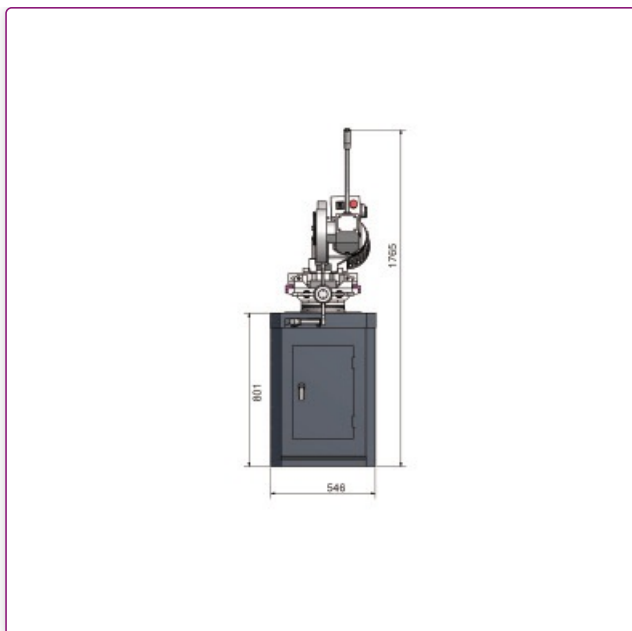

Dane techniczne ▾

Cechy ogólne			
Prędkość obrotowa piły (s)	19/38 min ⁻¹	Średnica tarczy piły	315 mm
Otwór tarczy piły	40 mm	Grubość brzeszczotu	2,5 mm
Kąt ukośny	-45 – +45 °	Feed	ręczny
Wymiary i wagi			
Długość (produktu) ok.	560 mm	Szerokość/głębokość (produkt) ok.	902 mm
Wysokość (produktu) ok.	1765 mm	Waga (netto) ok.	235 kg
Dane elektryczne			
Moc silnika napędowego	0,75; 1,5 kW	Napięcie zasilania	400 V
Częstotliwość sieci	50 Hz		
Wydajność cięcia			
Zdolność cięcia 0° (okrągły) materiał pełny	85 mm	Wydajność cięcia 0° (kwadrat) materiał pełny	85 mm
Wydajność cięcia 0° (prostokątna) materiał pełny	70 x 130 mm	Zdolność cięcia +45° (okrągły) materiał pełny	85 mm
Zdolność cięcia +45° (kwadrat) materiał pełny	85	Zdolność cięcia +45° (prostokątny) materiał pełny	70 x 90 mm

Akcesoria ▾



Stojak materiałowy o regulowanej wysokości MSR 4

Stojaki materiałowe MSR z regulacją wysokości jako ręczna pomoc przy podpieraniu i przemieszczaniu obrabianych elementów na pilarkach do metalu. Wersja H regulowana zmiennie do 1050 mm

Numer artykułu ▼
3357610

Dostępność ▼

**Magazyn Stürmer
Maszyny**

Brak dostępnych
zapasów
Informacje:
Kolejna dostawa
bliżej nie określona

**Magazyn
centralny-
Stürmer DE**

Brak dostępnych
zapasów
Informacje:
Najbliższa
dostępność
Spodziewana w
tygodniu
kalendarzowym
20/2024

Zakup ▼

Minimum 1 Stück

Informacje o cenach ▼

735,20 zł

OPTIMUM®
MASCHINEN - GERMANY



Stojak materiałowy o regulowanej wysokości MSR 4H

Numer artykułu ▼
3357001

Dostępność ▼

**Magazyn Stürmer
Maszyny**

Na magazynie
Natychmiastowa
wysyłka

**Magazyn
centralny-
Stürmer DE**

Na magazynie
Natychmiastowa
wysyłka

Zakup ▼

Minimum 1 Stück

Informacje o cenach ▼

791,20 zł

OPTIMUM®
MASCHINEN - GERMANY



Stojak materiałowy o regulowanej wysokości MSR 7

Stojaki materiałowe MSR z regulacją wysokości jako ręczna pomoc przy podpieraniu i przemieszczaniu obrabianych elementów na pilarkach do metalu. Wersja H regulowana zmiennie do 1050 mm

Numer artykułu ▼
3357611

Dostępność ▼

**Magazyn Stürmer
Maszyny**

Na magazynie
Natychmiastowa
wysyłka

**Magazyn
centralny-
Stürmer DE**

Na magazynie
Natychmiastowa
wysyłka

Zakup ▼

Minimum 1 Stück

Informacje o cenach ▼
1 471,20 Zł

OPTIMUM®
MASCHINEN - GERMANY



Stojak materiałowy o regulowanej wysokości MSR 7H

Numer artykułu ▼
3357002

Dostępność ▼

**Magazyn Stürmer
Maszyny**

Na magazynie
Natychmiastowa
wysyłka

**Magazyn
centralny-
Stürmer DE**

Na magazynie
Natychmiastowa
wysyłka

Zakup ▼

Minimum 1 Stück

Informacje o cenach ▼
1 535,20 Zł

OPTIMUM®
MASCHINEN - GERMANY



Stojak materiałowy o regulowanej wysokości MSR 10

Stojaki materiałowe MSR z regulacją wysokości jako ręczna pomoc przy podpieraniu i przemieszczaniu obrabianych elementów na pilarkach do metalu. Wersja H regulowana zmiennie do 1050 mm

Numer artykułu ▼
3357613

Dostępność ▼

**Magazyn Stürmer
Maszyny**

Na magazynie
Natychmiastowa
wysyłka

**Magazyn
centralny-
Stürmer DE**

Na magazynie
Natychmiastowa
wysyłka

Zakup ▼

Minimum 1 Stück

Informacje o cenach ▼
2 927,20 Zł

OPTIMUM®
MASCHINEN - GERMANY



Stojak materiałowy o regulowanej wysokości MSR 10H

OPTIMUM[®]
MASCHINEN - GERMANY

Numer artykułu ▼
3357003

Dostępność ▼

Zakup ▼

Informacje o cenach ▼

3357003

**Magazyn Stürmer
Maszyny**

Minimum 1 Stück

3 023,20 zł

Na magazynie
Natychmiastowa
wysyłka

**Magazyn
centralny-
Stürmer DE**

Brak dostępnych
zapasów
Informacje:
Najbliższa
dostępność
Spodziewana w
tygodniu
kalendarzowym
15/2024

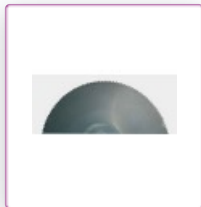

Piła tarczowa HSS Ø 315 x 2,5 x 40 mm t4

OPTIMUM[®]
MASCHINEN - GERMANY

Numer artykułu ▼
3357454

Dostępność ▼

Zakup ▼

Informacje o cenach ▼

3357454

**Magazyn Stürmer
Maszyny**

Minimum 1 Stück

527,20 zł

Brak dostępnych
zapasów
Informacje:

Kolejna dostawa
bliżej nie określona

**Magazyn
centralny-
Stürmer DE**

Brak dostępnych
zapasów
Informacje:

Kolejna dostawa
bliżej nie określona

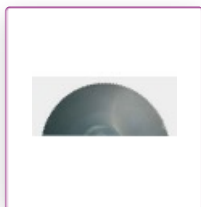

Piła tarczowa HSS Ø 315 x 2,5 x 40 mm t6

OPTIMUM[®]
MASCHINEN - GERMANY

Numer artykułu ▼
3357456

Dostępność ▼

Zakup ▼

Informacje o cenach ▼

3357456

**Magazyn Stürmer
Maszyny**

Minimum 1 Stück

527,20 zł

Na magazynie
Natychmiastowa
wysyłka

**Magazyn
centralny-
Stürmer DE**

Na magazynie
Natychmiastowa
wysyłka

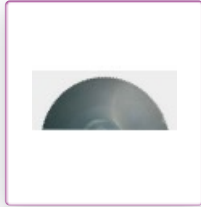

Piła tarczowa HSS Ø 315 x 2,5 x 40 mm t8

OPTIMUM®
MASCHINEN - GERMANY

Numer artykułu
3357458

Dostępność

**Magazyn Stürmer
Maszyny**

Na magazynie
Natychmiastowa
wysyłka

**Magazyn
centralny-
Stürmer DE**

Na magazynie
Natychmiastowa
wysyłka

Zakup

Minimum 1 Stück

Informacje o cenach

527,20 zł

Części zamienne



Coolant tube CS275/315 NO. 4

OPTIMUM®
MASCHINEN - GERMANY

Numer artykułu
033023004

Dostępność

**Magazyn Stürmer
Maszyny**

Brak dostępnych
zapasów
Informacje:
Kolejna dostawa
bliżej nie określona

**Magazyn
centralny-
Stürmer DE**

Na magazynie
Natychmiastowa
wysyłka

Zakup

Minimum 1 Stück

Informacje o cenach



Coolant tube CS275/315 NO. 5

OPTIMUM®
MASCHINEN - GERMANY

Numer artykułu
033023005

Dostępność

**Magazyn Stürmer
Maszyny**

Brak dostępnych
zapasów
Informacje:
Kolejna dostawa
bliżej nie określona

**Magazyn
centralny-
Stürmer DE**

Na magazynie
Natychmiastowa
wysyłka

Zakup

Minimum 1 Stück

Informacje o cenach



Connection CS275/315

NO. 9

Numer artykułu ▼
0330227509

Dostępność ▼

**Magazyn Stürmer
Maszyny**

Brak dostępnych
zapasów
Informacje:
Kolejna dostawa
bliżej nie określona

**Magazyn
centralny-
Stürmer DE**

Na magazynie
Natychmiastowa
wysyłka

Zakup ▼

Minimum 1 Stück

Informacje o cenach ▼

OPTIMUM®
MASCHINEN - GERMANY

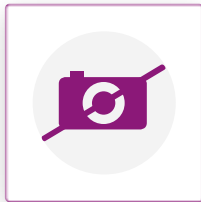

Coolant tank CS315

NO. 15

Numer artykułu ▼
0330230015

Dostępność ▼

**Magazyn Stürmer
Maszyny**

Brak dostępnych
zapasów
Informacje:
Kolejna dostawa
bliżej nie określona

**Magazyn
centralny-
Stürmer DE**

Brak dostępnych
zapasów
Informacje:
Kolejna dostawa
bliżej nie określona

Zakup ▼

Minimum 1 Stück

Informacje o cenach ▼

OPTIMUM®
MASCHINEN - GERMANY

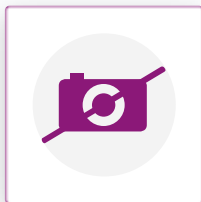

Connection CS315

NO. 16

Numer artykułu ▼
0330230016

Dostępność ▼

**Magazyn Stürmer
Maszyny**

Brak dostępnych
zapasów
Informacje:
Kolejna dostawa
bliżej nie określona

**Magazyn
centralny-
Stürmer DE**

Na magazynie
Natychmiastowa
wysyłka

Zakup ▼

Minimum 1 Stück

Informacje o cenach ▼

OPTIMUM®
MASCHINEN - GERMANY



Base plate CS315

NO. 17

Numer artykułu ▼
0330230017

Dostępność ▼

**Magazyn Stürmer
Maszyny**

Brak dostępnych
zapasów
Informacje:
Kolejna dostawa
bliżej nie określona

**Magazyn
centralny-
Stürmer DE**

Na magazynie
Natychmiastowa
wysyłka

Zakup ▼

Minimum 1 Stück

Informacje o cenach ▼

OPTIMUM®
MASCHINEN - GERMANY



Ring CS275/315

NO. 18

Numer artykułu ▼
0330227518

Dostępność ▼

**Magazyn Stürmer
Maszyny**

Brak dostępnych
zapasów
Informacje:
Kolejna dostawa
bliżej nie określona

**Magazyn
centralny-
Stürmer DE**

Na magazynie
Natychmiastowa
wysyłka

Zakup ▼

Minimum 1 Stück

Informacje o cenach ▼

OPTIMUM®
MASCHINEN - GERMANY



Threaded piece CS315

NO. 19

Numer artykułu ▼
0330230019

Dostępność ▼

**Magazyn Stürmer
Maszyny**

Brak dostępnych
zapasów
Informacje:
Kolejna dostawa
bliżej nie określona

**Magazyn
centralny-
Stürmer DE**

Na magazynie
Natychmiastowa
wysyłka

Zakup ▼

Minimum 1 Stück

Informacje o cenach ▼

OPTIMUM®
MASCHINEN - GERMANY



Clamping rod CS275/315

NO. 20

Numer artykułu ▼
0330230020

Dostępność ▼

**Magazyn Stürmer
Maszyny**

Brak dostępnych
zapasów
Informacje:
Kolejna dostawa
bliżej nie określona

**Magazyn
centralny-
Stürmer DE**

Na magazynie
Natychmiastowa
wysyłka

Zakup ▼

Minimum 1 Stück

Informacje o cenach ▼

OPTIMUM®
MASCHINEN - GERMANY



Grip CS275/315

NO. 21

Numer artykułu ▼
0330227521

Dostępność ▼

**Magazyn Stürmer
Maszyny**

Brak dostępnych
zapasów
Informacje:
Kolejna dostawa
bliżej nie określona

**Magazyn
centralny-
Stürmer DE**

Na magazynie
Natychmiastowa
wysyłka

Zakup ▼

Minimum 1 Stück

Informacje o cenach ▼

OPTIMUM®
MASCHINEN - GERMANY



Clamping nut CS275/315

NO. 23

Numer artykułu ▼
0330227523

Dostępność ▼

**Magazyn Stürmer
Maszyny**

Brak dostępnych
zapasów
Informacje:
Kolejna dostawa
bliżej nie określona

**Magazyn
centralny-
Stürmer DE**

Na magazynie
Natychmiastowa
wysyłka

Zakup ▼

Minimum 1 Stück

Informacje o cenach ▼

OPTIMUM®
MASCHINEN - GERMANY



Door lock D320/BF20V/46V/CS275/315

NO. 83

Numer artykułu
03400923883

Dostępność

**Magazyn Stürmer
Maszyny**

Brak dostępnych
zapasów
Informacje:
Kolejna dostawa
bliżej nie określona

**Magazyn
centralny-
Stürmer DE**

Na magazynie
Natychmiastowa
wysyłka

Zakup

Minimum 1 Stück

Informacje o cenach

OPTIMUM®
MASCHINEN - GERMANY



Cover CS275/315

RAL9005

NO. 30

Numer artykułu
0330227530

Dostępność

**Magazyn Stürmer
Maszyny**

Brak dostępnych
zapasów
Informacje:
Kolejna dostawa
bliżej nie określona

**Magazyn
centralny-
Stürmer DE**

Na magazynie
Natychmiastowa
wysyłka

Zakup

Minimum 1 Stück

Informacje o cenach

OPTIMUM®
MASCHINEN - GERMANY



Hub CS275/315

NO. 31

Numer artykułu
0330227531

Dostępność

**Magazyn Stürmer
Maszyny**

Brak dostępnych
zapasów
Informacje:
Kolejna dostawa
bliżej nie określona

**Magazyn
centralny-
Stürmer DE**

Na magazynie
Natychmiastowa
wysyłka

Zakup

Minimum 1 Stück

Informacje o cenach

OPTIMUM®
MASCHINEN - GERMANY



Lever CS315/CS275

NO. 32+33

Numer artykułu ▼
0330230032

Dostępność ▼

**Magazyn Stürmer
Maszyny**

Brak dostępnych
zapasów
Informacje:
Kolejna dostawa
bliżej nie określona

**Magazyn
centralny-
Stürmer DE**

Brak dostępnych
zapasów
Informacje:
Najbliższa
dostępność
Spodziewana w
tygodniu
kalendarzowym
18/2024

Zakup ▼

Minimum 1 Stück

Informacje o cenach ▼

OPTIMUM®
MASCHINEN - GERMANY



Vice spindle CS315

NO. 35

Numer artykułu ▼
0330230035

Dostępność ▼

**Magazyn Stürmer
Maszyny**

Brak dostępnych
zapasów
Informacje:
Kolejna dostawa
bliżej nie określona

**Magazyn
centralny-
Stürmer DE**

Na magazynie
Natychmiastowa
wysyłka

Zakup ▼

Minimum 1 Stück

Informacje o cenach ▼

OPTIMUM®
MASCHINEN - GERMANY

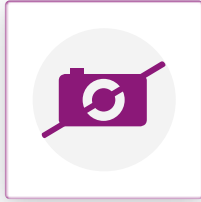

Guide shaft CS315

NO. 36

Numer artykułu ▼
0330230036

Dostępność ▼

**Magazyn Stürmer
Maszyny**

Brak dostępnych
zapasów
Informacje:
Kolejna dostawa
bliżej nie określona

**Magazyn
centralny-
Stürmer DE**

Na magazynie
Natychmiastowa
wysyłka

Zakup ▼

Minimum 1 Stück

Informacje o cenach ▼

OPTIMUM®
MASCHINEN - GERMANY



Lower part CS315

NO. 38

Numer artykułu ▼
0330230038

Dostępność ▼

**Magazyn Stürmer
Maszyny**

Brak dostępnych
zapasów
Informacje:
Kolejna dostawa
bliżej nie określona

**Magazyn
centralny-
Stürmer DE**

Na magazynie
Natychmiastowa
wysyłka

Zakup ▼

Minimum 1 Stück

Informacje o cenach ▼

OPTIMUM®
MASCHINEN - GERMANY



Pin CS315

NO. 39

Numer artykułu ▼
0330230039

Dostępność ▼

**Magazyn Stürmer
Maszyny**

Na magazynie
Natychmiastowa
wysyłka

**Magazyn
centralny-
Stürmer DE**

Brak dostępnych
zapasów
Informacje:
Kolejna dostawa
bliżej nie określona

Zakup ▼

Minimum 1 Stück

Informacje o cenach ▼

OPTIMUM®
MASCHINEN - GERMANY



Vice jaw CS315

NO. 41

Numer artykułu ▼
0330230041

Dostępność ▼

**Magazyn Stürmer
Maszyny**

Brak dostępnych
zapasów
Informacje:
Kolejna dostawa
bliżej nie określona

**Magazyn
centralny-
Stürmer DE**

Na magazynie
Natychmiastowa
wysyłka

Zakup ▼

Minimum 1 Stück

Informacje o cenach ▼

OPTIMUM®
MASCHINEN - GERMANY



Support block CS315

NO. 43

Numer artykułu ▼
0330230043

Dostępność ▼

**Magazyn Stürmer
Maszyny**

Brak dostępnych
zapasów
Informacje:
Kolejna dostawa
bliżej nie określona

**Magazyn
centralny-
Stürmer DE**

Na magazynie
Natychmiastowa
wysyłka

Zakup ▼

Minimum 1 Stück

Informacje o cenach ▼

OPTIMUM®
MASCHINEN - GERMANY



Cover CS315

RAL7035

NO. 44

Numer artykułu ▼
0330230044

Dostępność ▼

**Magazyn Stürmer
Maszyny**

Brak dostępnych
zapasów
Informacje:
Kolejna dostawa
bliżej nie określona

**Magazyn
centralny-
Stürmer DE**

Na magazynie
Natychmiastowa
wysyłka

Zakup ▼

Minimum 1 Stück

Informacje o cenach ▼

OPTIMUM®
MASCHINEN - GERMANY



Vice jaw CS315

NO. 46

Numer artykułu ▼
0330230046

Dostępność ▼

**Magazyn Stürmer
Maszyny**

Brak dostępnych
zapasów
Informacje:
Kolejna dostawa
bliżej nie określona

**Magazyn
centralny-
Stürmer DE**

Na magazynie
Natychmiastowa
wysyłka

Zakup ▼

Minimum 1 Stück

Informacje o cenach ▼

OPTIMUM®
MASCHINEN - GERMANY



Scale CS315

NO. 49-2

Numer artykułu ▼
03302300492

Dostępność ▼

**Magazyn Stürmer
Maszyny**

Brak dostępnych
zapasów
Informacje:
Kolejna dostawa
bliżej nie określona

**Magazyn
centralny-
Stürmer DE**

Na magazynie
Natychmiastowa
wysyłka

Zakup ▼

Minimum 1 Stück

Informacje o cenach ▼

OPTIMUM®
MASCHINEN - GERMANY



Shaft Seal Ring

28x40x7

Numer artykułu ▼
04128407

Dostępność ▼

**Magazyn Stürmer
Maszyny**

Na magazynie
Natychmiastowa
wysyłka

**Magazyn
centralny-
Stürmer DE**

Na magazynie
Natychmiastowa
wysyłka

Zakup ▼

Minimum 1 Stück

Informacje o cenach ▼

OPTIMUM®
MASCHINEN - GERMANY



Arm CS315

NO. 50

Numer artykułu ▼
0330230050

Dostępność ▼

**Magazyn Stürmer
Maszyny**

Brak dostępnych
zapasów
Informacje:
Kolejna dostawa
bliżej nie określona

**Magazyn
centralny-
Stürmer DE**

Na magazynie
Natychmiastowa
wysyłka

Zakup ▼

Minimum 1 Stück

Informacje o cenach ▼

OPTIMUM®
MASCHINEN - GERMANY



Gear CS275/315

NO. 61

Numer artykułu ▼
0330227561

Dostępność ▼

**Magazyn Stürmer
Maszyny**

Brak dostępnych
zapasów
Informacje:
Kolejna dostawa
bliżej nie określona

**Magazyn
centralny-
Stürmer DE**

Na magazynie
Natychmiastowa
wysyłka

Zakup ▼

Minimum 1 Stück

Informacje o cenach ▼

OPTIMUM®
MASCHINEN - GERMANY



Flat key 6x6x20

FORM A

Numer artykułu ▼
042P6620

Dostępność ▼

**Magazyn Stürmer
Maszyny**

Na magazynie
Natychmiastowa
wysyłka

**Magazyn
centralny-
Stürmer DE**

Na magazynie
Natychmiastowa
wysyłka

Zakup ▼

Minimum 1 Stück

Informacje o cenach ▼

OPTIMUM®
MASCHINEN - GERMANY



Clamp angle CS315

NO. 64

Numer artykułu ▼
0330230064

Dostępność ▼

**Magazyn Stürmer
Maszyny**

Brak dostępnych
zapasów
Informacje:
Kolejna dostawa
bliżej nie określona

**Magazyn
centralny-
Stürmer DE**

Na magazynie
Natychmiastowa
wysyłka

Zakup ▼

Minimum 1 Stück

Informacje o cenach ▼

OPTIMUM®
MASCHINEN - GERMANY



Spring CS315

Pos. 67

Numer artykułu ▼
0330230067

Dostępność ▼

**Magazyn Stürmer
Maszyny**

Brak dostępnych
zapasów
Informacje:
Kolejna dostawa
bliżej nie określona

**Magazyn
centralny-
Stürmer DE**

Na magazynie
Natychmiastowa
wysyłka

Zakup ▼

Minimum 1 Stück

Informacje o cenach ▼

OPTIMUM®
MASCHINEN - GERMANY



Arm CS315

RAL9005

NO. 69

Numer artykułu ▼
0330230069

Dostępność ▼

**Magazyn Stürmer
Maszyny**

Brak dostępnych
zapasów
Informacje:
Kolejna dostawa
bliżej nie określona

**Magazyn
centralny-
Stürmer DE**

Na magazynie
Natychmiastowa
wysyłka

Zakup ▼

Minimum 1 Stück

Informacje o cenach ▼

OPTIMUM®
MASCHINEN - GERMANY



Gear CS275/315

NO. 72

Numer artykułu ▼
0330227572

Dostępność ▼

**Magazyn Stürmer
Maszyny**

Brak dostępnych
zapasów
Informacje:
Kolejna dostawa
bliżej nie określona

**Magazyn
centralny-
Stürmer DE**

Na magazynie
Natychmiastowa
wysyłka

Zakup ▼

Minimum 1 Stück

Informacje o cenach ▼

OPTIMUM®
MASCHINEN - GERMANY



Spacer CS315

NO. 73

Numer artykułu ▼
0330230073

Dostępność ▼

**Magazyn Stürmer
Maszyny**

Brak dostępnych
zapasów
Informacje:
Kolejna dostawa
bliżej nie określona

**Magazyn
centralny-
Stürmer DE**

Na magazynie
Natychmiastowa
wysyłka

Zakup ▼

Minimum 1 Stück

Informacje o cenach ▼

OPTIMUM®
MASCHINEN - GERMANY



Flange CS315

NO. 75

Numer artykułu ▼
0330230075

Dostępność ▼

**Magazyn Stürmer
Maszyny**

Brak dostępnych
zapasów
Informacje:
Kolejna dostawa
bliżej nie określona

**Magazyn
centralny-
Stürmer DE**

Na magazynie
Natychmiastowa
wysyłka

Zakup ▼

Minimum 1 Stück

Informacje o cenach ▼

OPTIMUM®
MASCHINEN - GERMANY



Angular Bearing 3207-B-TVH Schrägkugellager, 2reihig

OPTIMUM[®]
MASCHINEN - GERMANY

Numer artykułu ▼
0403207

Dostępność ▼

Zakup ▼
Minimum 1 Stück

Informacje o cenach ▼

**Magazyn Stürmer
Maszyny**

Brak dostępnych
zapasów
Informacje:
Kolejna dostawa
bliżej nie określona

**Magazyn
centralny-
Stürmer DE**

Brak dostępnych
zapasów
Informacje:
Kolejna dostawa
bliżej nie określona



Ring CS275/315 NO. 77

OPTIMUM[®]
MASCHINEN - GERMANY

Numer artykułu ▼
0330227577

Dostępność ▼

Zakup ▼
Minimum 1 Stück

Informacje o cenach ▼

**Magazyn Stürmer
Maszyny**

Brak dostępnych
zapasów
Informacje:
Kolejna dostawa
bliżej nie określona

**Magazyn
centralny-
Stürmer DE**

Na magazynie
Natychmiastowa
wysyłka



Axial Bearing 81206-TV Axial-Zylinderrollenlager

OPTIMUM[®]
MASCHINEN - GERMANY

Numer artykułu ▼
04081206

Dostępność ▼

Zakup ▼
Minimum 1 Stück

Informacje o cenach ▼

**Magazyn Stürmer
Maszyny**

Brak dostępnych
zapasów
Informacje:
Kolejna dostawa
bliżej nie określona

**Magazyn
centralny-
Stürmer DE**

Na magazynie
Natychmiastowa
wysyłka



Shaft CS315

NO. 79

Numer artykułu ▼
0330230079

Dostępność ▼

**Magazyn Stürmer
Maszyny**

Brak dostępnych
zapasów
Informacje:
Kolejna dostawa
bliżej nie określona

**Magazyn
centralny-
Stürmer DE**

Na magazynie
Natychmiastowa
wysyłka

Zakup ▼

Minimum 1 Stück

Informacje o cenach ▼

OPTIMUM®
MASCHINEN - GERMANY



Swivel base CS315

NO. 80

Numer artykułu ▼
0330230080

Dostępność ▼

**Magazyn Stürmer
Maszyny**

Brak dostępnych
zapasów
Informacje:
Kolejna dostawa
bliżej nie określona

**Magazyn
centralny-
Stürmer DE**

Na magazynie
Natychmiastowa
wysyłka

Zakup ▼

Minimum 1 Stück

Informacje o cenach ▼

OPTIMUM®
MASCHINEN - GERMANY

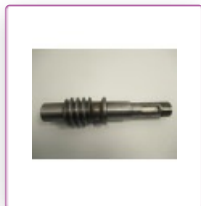

Worm shaft CS315

NO. 82

Numer artykułu ▼
0330230082

Dostępność ▼

**Magazyn Stürmer
Maszyny**

Brak dostępnych
zapasów
Informacje:
Kolejna dostawa
bliżej nie określona

**Magazyn
centralny-
Stürmer DE**

Na magazynie
Natychmiastowa
wysyłka

Zakup ▼

Minimum 1 Stück

Informacje o cenach ▼

OPTIMUM®
MASCHINEN - GERMANY



Needle Bearing BK3026

Nadelhülse



Numer artykułu ▼
040BK3026

Dostępność ▼

**Magazyn Stürmer
Maszyny**

Na magazynie
Natychmiastowa
wysyłka

**Magazyn
centralny-
Stürmer DE**

Na magazynie
Natychmiastowa
wysyłka

Zakup ▼

Minimum 1 Stück

Informacje o cenach ▼



Head housing CS315

RAL9016

NO. 84



Numer artykułu ▼
0330230084

Dostępność ▼

**Magazyn Stürmer
Maszyny**

Brak dostępnych
zapasów
Informacje:
Kolejna dostawa
bliżej nie określona

**Magazyn
centralny-
Stürmer DE**

Na magazynie
Natychmiastowa
wysyłka

Zakup ▼

Minimum 1 Stück

Informacje o cenach ▼



Knurled Nut CS275/315

Pos. 89



Numer artykułu ▼
0330230089

Dostępność ▼

**Magazyn Stürmer
Maszyny**

Brak dostępnych
zapasów
Informacje:
Kolejna dostawa
bliżej nie określona

**Magazyn
centralny-
Stürmer DE**

Na magazynie
Natychmiastowa
wysyłka

Zakup ▼

Minimum 1 Stück

Informacje o cenach ▼



Shaft Seal Ring 45x65x10 NBR70



Numer artykułu ▼
041456510

Dostępność ▼

**Magazyn Stürmer
Maszyny**

Brak dostępnych
zapasów
Informacje:
Kolejna dostawa
bliżej nie określona

**Magazyn
centralny-
Stürmer DE**

Na magazynie
Natychmiastowa
wysyłka

Zakup ▼

Minimum 1 Stück

Informacje o cenach ▼



Spindle CS315 NO. 92



Numer artykułu ▼
0330230092

Dostępność ▼

**Magazyn Stürmer
Maszyny**

Brak dostępnych
zapasów
Informacje:
Kolejna dostawa
bliżej nie określona

**Magazyn
centralny-
Stürmer DE**

Na magazynie
Natychmiastowa
wysyłka

Zakup ▼

Minimum 1 Stück

Informacje o cenach ▼



Hinge cover CS315 RAL7016



NO. 97

Numer artykułu ▼
0330230097

Dostępność ▼

**Magazyn Stürmer
Maszyny**

Brak dostępnych
zapasów
Informacje:
Kolejna dostawa
bliżej nie określona

**Magazyn
centralny-
Stürmer DE**

Na magazynie
Natychmiastowa
wysyłka

Zakup ▼

Minimum 1 Stück

Informacje o cenach ▼



Bolt CS275/315

NO. 98

Numer artykułu ▼
0330227598

Dostępność ▼

**Magazyn Stürmer
Maszyny**

Brak dostępnych
zapasów
Informacje:
Kolejna dostawa
bliżej nie określona

**Magazyn
centralny-
Stürmer DE**

Na magazynie
Natychmiastowa
wysyłka

Zakup ▼

Minimum 1 Stück

Informacje o cenach ▼

OPTIMUM®
MASCHINEN - GERMANY



Clutch rod CS315

NO. 99

Numer artykułu ▼
0330230099

Dostępność ▼

**Magazyn Stürmer
Maszyny**

Brak dostępnych
zapasów
Informacje:
Kolejna dostawa
bliżej nie określona

**Magazyn
centralny-
Stürmer DE**

Na magazynie
Natychmiastowa
wysyłka

Zakup ▼

Minimum 1 Stück

Informacje o cenach ▼

OPTIMUM®
MASCHINEN - GERMANY



Protection hood CS315

RAL9002

NO. 100-1

Numer artykułu ▼
033023001001

Dostępność ▼

**Magazyn Stürmer
Maszyny**

Brak dostępnych
zapasów
Informacje:
Kolejna dostawa
bliżej nie określona

**Magazyn
centralny-
Stürmer DE**

Na magazynie
Natychmiastowa
wysyłka

Zakup ▼

Minimum 1 Stück

Informacje o cenach ▼

OPTIMUM®
MASCHINEN - GERMANY



Cooalnt tap CS315

NO. 102

Numer artykułu
03302300102

Dostępność

**Magazyn Stürmer
Maszyny**

Brak dostępnych
zapasów
Informacje:
Kolejna dostawa
bliżej nie określona

**Magazyn
centralny-
Stürmer DE**

Na magazynie
Natychmiastowa
wysyłka

Zakup

Minimum 1 Stück

Informacje o cenach

OPTIMUM®
MASCHINEN - GERMANY



Clutch rod CS315

NO. 104

Numer artykułu
03302300104

Dostępność

**Magazyn Stürmer
Maszyny**

Brak dostępnych
zapasów
Informacje:
Kolejna dostawa
bliżej nie określona

**Magazyn
centralny-
Stürmer DE**

Na magazynie
Natychmiastowa
wysyłka

Zakup

Minimum 1 Stück

Informacje o cenach

OPTIMUM®
MASCHINEN - GERMANY



Clutch rod CS315

NO. 106

Numer artykułu
03302300106

Dostępność

**Magazyn Stürmer
Maszyny**

Brak dostępnych
zapasów
Informacje:
Kolejna dostawa
bliżej nie określona

**Magazyn
centralny-
Stürmer DE**

Na magazynie
Natychmiastowa
wysyłka

Zakup

Minimum 1 Stück

Informacje o cenach

OPTIMUM®
MASCHINEN - GERMANY



Clutch rod CS315

NO. 108

Numer artykułu ▼
03302300108

Dostępność ▼

**Magazyn Stürmer
Maszyny**

Brak dostępnych
zapasów
Informacje:
Kolejna dostawa
bliżej nie określona

**Magazyn
centralny-
Stürmer DE**

Na magazynie
Natychmiastowa
wysyłka

Zakup ▼

Minimum 1 Stück

Informacje o cenach ▼

OPTIMUM®
MASCHINEN - GERMANY



Retaining ring Ø8mm for Shaft Ø8mm

Numer artykułu ▼
042SR8W

Dostępność ▼

**Magazyn Stürmer
Maszyny**

Brak dostępnych
zapasów
Informacje:
Kolejna dostawa
bliżej nie określona

**Magazyn
centralny-
Stürmer DE**

Na magazynie
Natychmiastowa
wysyłka

Zakup ▼

Minimum 1 Stück

Informacje o cenach ▼

OPTIMUM®
MASCHINEN - GERMANY



Protection hood CS315 RAL7016

NO. 110

Numer artykułu ▼
03302300110

Dostępność ▼

**Magazyn Stürmer
Maszyny**

Brak dostępnych
zapasów
Informacje:
Kolejna dostawa
bliżej nie określona

**Magazyn
centralny-
Stürmer DE**

Na magazynie
Natychmiastowa
wysyłka

Zakup ▼

Minimum 1 Stück

Informacje o cenach ▼

OPTIMUM®
MASCHINEN - GERMANY



Bearing cover CS315

NO. 111

Numer artykułu ▼
03302300111

Dostępność ▼

**Magazyn Stürmer
Maszyny**

Brak dostępnych
zapasów
Informacje:
Kolejna dostawa
bliżej nie określona

**Magazyn
centralny-
Stürmer DE**

Na magazynie
Natychmiastowa
wysyłka

Zakup ▼

Minimum 1 Stück

Informacje o cenach ▼

OPTIMUM®
MASCHINEN - GERMANY



Angular Bearing 3207-B-TVH

Schräggugellager, 2reihig

Numer artykułu ▼
0403207

Dostępność ▼

**Magazyn Stürmer
Maszyny**

Brak dostępnych
zapasów
Informacje:
Kolejna dostawa
bliżej nie określona

**Magazyn
centralny-
Stürmer DE**

Brak dostępnych
zapasów
Informacje:
Kolejna dostawa
bliżej nie określona

Zakup ▼

Minimum 1 Stück

Informacje o cenach ▼

OPTIMUM®
MASCHINEN - GERMANY



Bushing CS315

NO. 115

Numer artykułu ▼
03302300115

Dostępność ▼

**Magazyn Stürmer
Maszyny**

Brak dostępnych
zapasów
Informacje:
Kolejna dostawa
bliżej nie określona

**Magazyn
centralny-
Stürmer DE**

Na magazynie
Natychmiastowa
wysyłka

Zakup ▼

Minimum 1 Stück

Informacje o cenach ▼

OPTIMUM®
MASCHINEN - GERMANY



Brass gear CS315

NO. 116

Numer artykułu ▼
03302300116

Dostępność ▼

**Magazyn Stürmer
Maszyny**

Brak dostępnych
zapasów
Informacje:
Kolejna dostawa
bliżej nie określona

**Magazyn
centralny-
Stürmer DE**

Na magazynie
Natychmiastowa
wysyłka

Zakup ▼

Minimum 1 Stück

Informacje o cenach ▼

OPTIMUM®
MASCHINEN - GERMANY



Needle Bearing BK3026

Nadelhülse

Numer artykułu ▼
040BK3026

Dostępność ▼

**Magazyn Stürmer
Maszyny**

Na magazynie
Natychmiastowa
wysyłka

**Magazyn
centralny-
Stürmer DE**

Na magazynie
Natychmiastowa
wysyłka

Zakup ▼

Minimum 1 Stück

Informacje o cenach ▼

Stürmer®
Welt der Maschinen



Lever CS315

NO. 120

Numer artykułu ▼
03302300120

Dostępność ▼

**Magazyn Stürmer
Maszyny**

Brak dostępnych
zapasów
Informacje:
Kolejna dostawa
bliżej nie określona

**Magazyn
centralny-
Stürmer DE**

Na magazynie
Natychmiastowa
wysyłka

Zakup ▼

Minimum 1 Stück

Informacje o cenach ▼

OPTIMUM®
MASCHINEN - GERMANY



Grip CS275/315

NO. 121

Numer artykułu ▼
03302275121

Dostępność ▼

**Magazyn Stürmer
Maszyny**

Brak dostępnych
zapasów
Informacje:
Kolejna dostawa
bliżej nie określona

**Magazyn
centralny-
Stürmer DE**

Na magazynie
Natychmiastowa
wysyłka

Zakup ▼

Minimum 1 Stück

Informacje o cenach ▼

OPTIMUM®
MASCHINEN - GERMANY



Bushing CS275/315

NO. 124

Numer artykułu ▼
03302275124

Dostępność ▼

**Magazyn Stürmer
Maszyny**

Brak dostępnych
zapasów
Informacje:
Kolejna dostawa
bliżej nie określona

**Magazyn
centralny-
Stürmer DE**

Na magazynie
Natychmiastowa
wysyłka

Zakup ▼

Minimum 1 Stück

Informacje o cenach ▼

OPTIMUM®
MASCHINEN - GERMANY



Washer CS315

NO. 125

Numer artykułu ▼
03302300125

Dostępność ▼

**Magazyn Stürmer
Maszyny**

Brak dostępnych
zapasów
Informacje:
Kolejna dostawa
bliżej nie określona

**Magazyn
centralny-
Stürmer DE**

Na magazynie
Natychmiastowa
wysyłka

Zakup ▼

Minimum 1 Stück

Informacje o cenach ▼

OPTIMUM®
MASCHINEN - GERMANY



Motor flange CS315

NO. 136

Numer artykułu ▼
03302300136

Dostępność ▼

**Magazyn Stürmer
Maszyny**

Brak dostępnych
zapasów
Informacje:
Kolejna dostawa
bliżej nie określona

**Magazyn
centralny-
Stürmer DE**

Brak dostępnych
zapasów
Informacje:
Kolejna dostawa
bliżej nie określona

Zakup ▼

Minimum 1 Stück

Informacje o cenach ▼

OPTIMUM®
MASCHINEN - GERMANY



Motor flange CS315

NO. 137

Numer artykułu ▼
03302300137

Dostępność ▼

**Magazyn Stürmer
Maszyny**

Brak dostępnych
zapasów
Informacje:
Kolejna dostawa
bliżej nie określona

**Magazyn
centralny-
Stürmer DE**

Na magazynie
Natychmiastowa
wysyłka

Zakup ▼

Minimum 1 Stück

Informacje o cenach ▼

OPTIMUM®
MASCHINEN - GERMANY



Motor fan cover CS315

NO. 138

Numer artykułu ▼
03302300138

Dostępność ▼

**Magazyn Stürmer
Maszyny**

Na magazynie
Natychmiastowa
wysyłka

**Magazyn
centralny-
Stürmer DE**

Na magazynie
Natychmiastowa
wysyłka

Zakup ▼

Minimum 1 Stück

Informacje o cenach ▼

OPTIMUM®
MASCHINEN - GERMANY



Motor CS315 NO. 53/400V

Numer artykułu ▼
0330230053

Dostępność ▼

**Magazyn Stürmer
Maszyny**

Brak dostępnych
zapasów
Informacje:
Kolejna dostawa
bliżej nie określona

**Magazyn
centralny-
Stürmer DE**

Na magazynie
Natychmiastowa
wysyłka

Zakup ▼

Minimum 1 Stück

Informacje o cenach ▼

OPTIMUM®
MASCHINEN - GERMANY

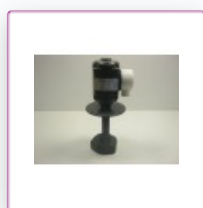

Coolant pump CS275/315 NO. M2

Numer artykułu ▼
03302275M2

Dostępność ▼

**Magazyn Stürmer
Maszyny**

Brak dostępnych
zapasów
Informacje:
Kolejna dostawa
bliżej nie określona

**Magazyn
centralny-
Stürmer DE**

Na magazynie
Natychmiastowa
wysyłka

Zakup ▼

Minimum 1 Stück

Informacje o cenach ▼

OPTIMUM®
MASCHINEN - GERMANY



Step switch CS275/315 NO. 57

Numer artykułu ▼
03302300QS

Dostępność ▼

**Magazyn Stürmer
Maszyny**

Brak dostępnych
zapasów
Informacje:
Kolejna dostawa
bliżej nie określona

**Magazyn
centralny-
Stürmer DE**

Na magazynie
Natychmiastowa
wysyłka

Zakup ▼

Minimum 1 Stück

Informacje o cenach ▼

OPTIMUM®
MASCHINEN - GERMANY

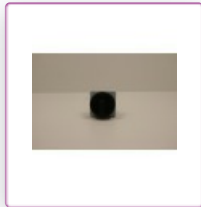

Main switch CS275/315/RD3

NO. QS2

Numer artykułu ▼
03302275QS2

Dostępność ▼

**Magazyn Stürmer
Maszyny**

Brak dostępnych
zapasów
Informacje:
Kolejna dostawa
bliżej nie określona

**Magazyn
centralny-
Stürmer DE**

Na magazynie
Natychmiastowa
wysyłka

Zakup ▼

Minimum 1 Stück

Informacje o cenach ▼

OPTIMUM®
MASCHINEN - GERMANY



Contactor CS275/315

Numer artykułu ▼
03302300KM

Dostępność ▼

**Magazyn Stürmer
Maszyny**

Brak dostępnych
zapasów
Informacje:
Kolejna dostawa
bliżej nie określona

**Magazyn
centralny-
Stürmer DE**

Na magazynie
Natychmiastowa
wysyłka

Zakup ▼

Minimum 1 Stück

Informacje o cenach ▼

OPTIMUM®
MASCHINEN - GERMANY

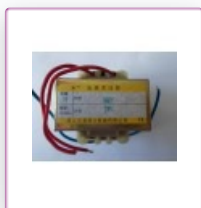

Transformer CS275/315/D240-280/SM30/B20-

Numer artykułu ▼
03302300TC

Dostępność ▼

**Magazyn Stürmer
Maszyny**

Brak dostępnych
zapasów
Informacje:
Kolejna dostawa
bliżej nie określona

**Magazyn
centralny-
Stürmer DE**

Na magazynie
Natychmiastowa
wysyłka

Zakup ▼

Minimum 1 Stück

Informacje o cenach ▼

OPTIMUM®
MASCHINEN - GERMANY



Button switch CS275/315

NO. 122

Numer artykułu ▼
03302300SB

Dostępność ▼

**Magazyn Stürmer
Maszyny**

Brak dostępnych
zapasów
Informacje:
Kolejna dostawa
bliżej nie określona

**Magazyn
centralny-
Stürmer DE**

Na magazynie
Natychmiastowa
wysyłka

Zakup ▼

Minimum 1 Stück

Informacje o cenach ▼

OPTIMUM®
MASCHINEN - GERMANY



Emergency Stop Switch MKS 350 E

Pos. 676

Numer artykułu ▼
03629350676

Dostępność ▼

**Magazyn Stürmer
Maszyny**

Na magazynie
Natychmiastowa
wysyłka

**Magazyn
centralny-
Stürmer DE**

Na magazynie
Natychmiastowa
wysyłka

Zakup ▼

Minimum 1 Stück

Informacje o cenach ▼

metalkraft®
Metallbearbeitungsmaschinen



PLUG CS 275 / 315

NO. 119

Numer artykułu ▼
03302275119

Dostępność ▼

**Magazyn Stürmer
Maszyny**

Brak dostępnych
zapasów
Informacje:
Kolejna dostawa
bliżej nie określona

**Magazyn
centralny-
Stürmer DE**

Na magazynie
Natychmiastowa
wysyłka

Zakup ▼

Minimum 1 Stück

Informacje o cenach ▼

OPTIMUM®
MASCHINEN - GERMANY



MOTOR FAN CS 315

NO. 139

Numer artykułu ▼
03302300139

Dostępność ▼

**Magazyn Stürmer
Maszyny**

Na magazynie
Natychmiastowa
wysyłka

**Magazyn
centralny-
Stürmer DE**

Na magazynie
Natychmiastowa
wysyłka

Zakup ▼

Minimum 1 Stück

Informacje o cenach ▼

OPTIMUM®
MASCHINEN - GERMANY



NUT CS 315

NO. 29

Numer artykułu ▼
0330230029

Dostępność ▼

**Magazyn Stürmer
Maszyny**

Brak dostępnych
zapasów
Informacje:
Kolejna dostawa
bliżej nie określona

**Magazyn
centralny-
Stürmer DE**

Brak dostępnych
zapasów
Informacje:
Kolejna dostawa
bliżej nie określona

Zakup ▼

Minimum 1 Stück

Informacje o cenach ▼

OPTIMUM®
MASCHINEN - GERMANY



PLASTIC CONNECTOR CS 315

G3/8"-12MM

Numer artykułu ▼
0330230040

Dostępność ▼

**Magazyn Stürmer
Maszyny**

Brak dostępnych
zapasów
Informacje:
Kolejna dostawa
bliżej nie określona

**Magazyn
centralny-
Stürmer DE**

Na magazynie
Natychmiastowa
wysyłka

Zakup ▼

Minimum 1 Stück

Informacje o cenach ▼

OPTIMUM®
MASCHINEN - GERMANY



SAW FLANGE CS 315 / CS 275

NO. 95

Numer artykułu ▼
0330230095

Dostępność ▼

**Magazyn Stürmer
Maszyny**

Brak dostępnych
zapasów
Informacje:
Kolejna dostawa
bliżej nie określona

**Magazyn
centralny-
Stürmer DE**

Na magazynie
Natychmiastowa
wysyłka

Zakup ▼

Minimum 1 Stück

Informacje o cenach ▼

OPTIMUM®
MASCHINEN - GERMANY



VICE ASSEMBLY CS 315 ASSEMBLY

Numer artykułu ▼
03302300VA

Dostępność ▼

**Magazyn Stürmer
Maszyny**

Brak dostępnych
zapasów
Informacje:
Kolejna dostawa
bliżej nie określona

**Magazyn
centralny-
Stürmer DE**

Brak dostępnych
zapasów
Informacje:
Kolejna dostawa
bliżej nie określona

Zakup ▼

Minimum 1 Stück

Informacje o cenach ▼

OPTIMUM®
MASCHINEN - GERMANY

Podane ceny mogą ulec zmianie. Zastrzega się możliwość zmian cen. Obowiązują nasze ogólne warunki handlowe.