

Hydrauliczna prasa warsztatowa

WPP 20 E

Solidna prasa z konwencjonalnym wyposażeniem



Numer artykułu ▼

6300020

Marka ▼

Unicraft

Grupa towarowa ▼

630

Cena HEK ▼

2 447,20 zł

VK price ▼

3 059,00 zł

Dostępność ▼

Magazyn Stürmer Maszyny

Brak dostępnych zapasów

Informacje:

Kolejna dostawa bliżej nie określona

Magazyn centralny- Stürmer DE

Brak dostępnych zapasów

Informacje:

Najbliższa dostępność

Spodziewana w tygodniu kalendarzowym

23/2024

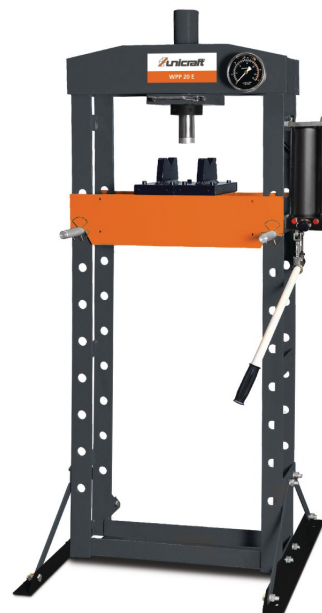

Catalog directory ▼

Technika warsztatowa i dźwigowa »

Wyposażenie nadwozia i warsztatu » Prasy

warsztatowe i akcesoria

Zakup ▼

Minimum 1 Stück

Informacje o wysyłce ▼

Metryka opakowań		Wagi		Dostawa		Inne	
Długość	n/a	Brutto	132 kg	Dostawa		Podwójne zastosowanie	✘
Szerokość	n/a	Netto	105 kg	Treść	1 Stück	SCIP	n/a
Wysokość	n/a					SVHC	Nie

Główne dane ▼

Kraj pochodzenia	EAN	Numer własny	Jednostka miary
 China	4036351032892	84629180	Stück

Opis ▾

- Idealne do wszechstronnego zastosowania w rzemiośle i naprawach w szkołach, warsztatach szkoleniowych, garażach, warsztatach, rolnictwie, leśnictwie i ogrodnictwie
- Siłownik naciskowy ze zintegrowaną sprężyną powrotną
- Wskazanie ciśnienia za pomocą manometru

Informacje dla mediów ▾

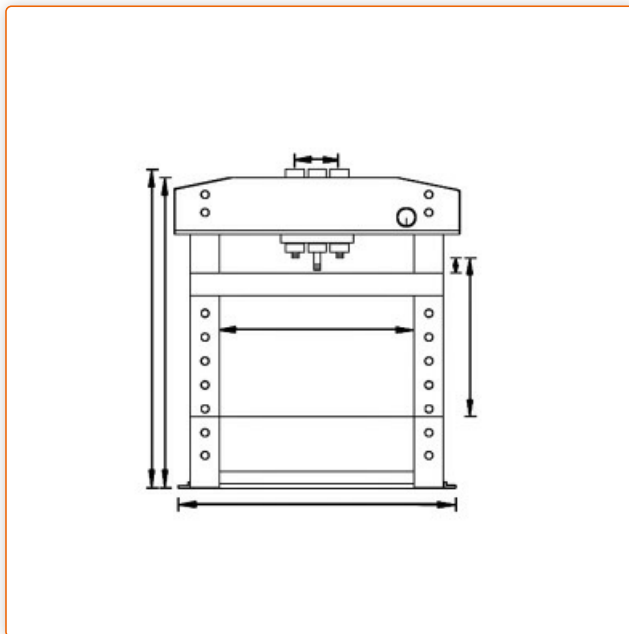

Dane techniczne ▾

Cechy ogólne			
Siła nacisku	20 t	Skok tłoka	186,5 mm
Podróżę tłokowe	176 mm		
Wymiary i wagi			
Długość (produktu) ok.	730 mm	Szerokość/głębokość (produkt) ok.	560 mm
Wysokość (produktu) ok.	1625 mm	Waga (netto) ok.	105 kg
Średnica tłoka	48 mm	Szerokość światła	510 mm
Wysokość w świetle min.	38,5 mm	Wysokość w świetle maks.	918,5 mm
Rozstaw otworów do regulacji wysokości stołu	110 mm	Głębokość ramy	132 mm
Szerokość/głębokość stopy	560 mm		

Akcesoria ▾



Ochrona uchwytu do WPP 20 E



Numer artykułu ▼
6300002

Dostępność ▼

Zakup ▼

Informacje o cenach ▼

**Magazyn Stürmer
Maszyny**

Minimum 1 Stück

215,20 Zł

Na magazynie
Natychmiastowa
wysyłka

**Magazyn
centralny-
Stürmer DE**

Brak dostępnych
zapasów

Informacje:
Najbliższa
dostępność
Spodziewana w
tygodniu
kalendarzowym
23/2024



Zestaw trzpieni dociskowych 8-częściowy z płytą perforowaną



Hinweis: Die maximal zulässige Presskraft darf bei den
jeweiligen Dornen nicht überschritten werden

Numer artykułu ▼
6300001

Dostępność ▼

Zakup ▼

Informacje o cenach ▼

**Magazyn Stürmer
Maszyny**

Minimum 1 Stück

239,20 Zł

Na magazynie
Natychmiastowa
wysyłka

**Magazyn
centralny-
Stürmer DE**

Na magazynie
Natychmiastowa
wysyłka

Części zamienne ▼

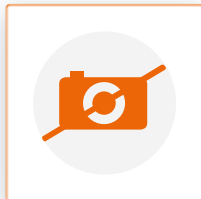

Pad Block WPP 20E

RAL 9004

NO. 4

Numer artykułu ▼
0630002004

Dostępność ▼

**Magazyn Stürmer
Maszyny**

Brak dostępnych
zapasów
Informacje:
Kolejna dostawa
bliżej nie określona

**Magazyn
centralny-
Stürmer DE**

Na magazynie
Natychmiastowa
wysyłka

Zakup ▼

Minimum 1 Stück

Informacje o cenach ▼

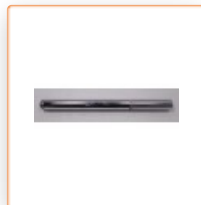

Bolt WPP 20E

Ø25X300

NO. 8

Numer artykułu ▼
0630002008

Dostępność ▼

**Magazyn Stürmer
Maszyny**

Brak dostępnych
zapasów
Informacje:
Kolejna dostawa
bliżej nie określona

**Magazyn
centralny-
Stürmer DE**

Na magazynie
Natychmiastowa
wysyłka

Zakup ▼

Minimum 1 Stück

Informacje o cenach ▼



Stamp WPP 20E

NO. 18

Numer artykułu ▼
0630002018

Dostępność ▼

**Magazyn Stürmer
Maszyny**

Brak dostępnych
zapasów
Informacje:
Kolejna dostawa
bliżej nie określona

**Magazyn
centralny-
Stürmer DE**

Na magazynie
Natychmiastowa
wysyłka

Zakup ▼

Minimum 1 Stück

Informacje o cenach ▼





Nut WPP 20E

NO. 19

Numer artykułu 
0630002019

Dostępność 

**Magazyn Stürmer
Maszyny**

Brak dostępnych
zapasów
Informacje:
Kolejna dostawa
bliżej nie określona

**Magazyn
centralny-
Stürmer DE**

Na magazynie
Natychmiastowa
wysyłka

Zakup 

Minimum 1 Stück

Informacje o cenach 



Ring WPP 20E

NO. 20

Numer artykułu 
0630002020

Dostępność 

**Magazyn Stürmer
Maszyny**

Brak dostępnych
zapasów
Informacje:
Kolejna dostawa
bliżej nie określona

**Magazyn
centralny-
Stürmer DE**

Na magazynie
Natychmiastowa
wysyłka

Zakup 

Minimum 1 Stück

Informacje o cenach 



Cylinder WPP 20E

RAL2004

NO. 22

Numer artykułu 
0630002022

Dostępność 

**Magazyn Stürmer
Maszyny**

Brak dostępnych
zapasów
Informacje:
Kolejna dostawa
bliżej nie określona

**Magazyn
centralny-
Stürmer DE**

Na magazynie
Natychmiastowa
wysyłka

Zakup 

Minimum 1 Stück

Informacje o cenach 





Hydraulic Tube WPP 20E

500mm

NO. 23

Numer artykułu 0630002023

Dostępność

Zakup

Minimum 1 Stück

Informacje o cenach

Magazyn Stürmer Maszyny

Brak dostępnych
zapasów

Informacje:
Kolejna dostawa
bliżej nie określona

Magazyn centralny- Stürmer DE

Brak dostępnych
zapasów

Informacje:
Kolejna dostawa
bliżej nie określona



Distributor Assembly WPP 20 E

complete

Numer artykułu 0630002026CPL

Dostępność

Zakup

Minimum 1 Stück

Informacje o cenach

Magazyn Stürmer Maszyny

Na magazynie
Natychmiastowa
wysyłka

Magazyn centralny- Stürmer DE

Na magazynie
Natychmiastowa
wysyłka



Nut WPP 20/30/50 E

NO. 27

Numer artykułu 0630002027

Dostępność

Zakup

Minimum 1 Stück

Informacje o cenach

Magazyn Stürmer Maszyny

Brak dostępnych
zapasów

Informacje:
Kolejna dostawa
bliżej nie określona

Magazyn centralny- Stürmer DE

Na magazynie
Natychmiastowa
wysyłka



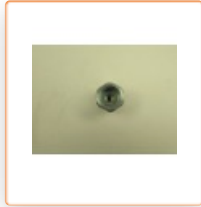

Gauge Fitting WPP 20/30/50

Pos. 29/30/57

NO. 29

Numer artykułu 0630002029

Dostępność

**Magazyn Stürmer
Maszyny**

Brak dostępnych
zapasów
Informacje:
Kolejna dostawa
bliżej nie określona

**Magazyn
centralny-
Stürmer DE**

Na magazynie
Natychmiastowa
wysyłka

Zakup

Minimum 1 Stück

Informacje o cenach



Pressure Gauge WPP 20E/EF

Ø108 / MAX. 28T

NO. 31

Numer artykułu 0630002031

Dostępność

**Magazyn Stürmer
Maszyny**

Na magazynie
Natychmiastowa
wysyłka

**Magazyn
centralny-
Stürmer DE**

Na magazynie
Natychmiastowa
wysyłka

Zakup

Minimum 1 Stück

Informacje o cenach

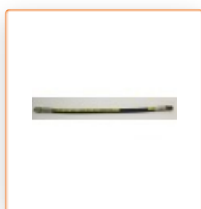

Hydraulic Hose WPP 20, 30E

NO. 33

Numer artykułu 0630002033

Dostępność

**Magazyn Stürmer
Maszyny**

Brak dostępnych
zapasów
Informacje:
Kolejna dostawa
bliżej nie określona

**Magazyn
centralny-
Stürmer DE**

Na magazynie
Natychmiastowa
wysyłka

Zakup

Minimum 1 Stück

Informacje o cenach





Hydraulic Pump WPP 20E

RAL9005

NO. 34

Numer artykułu ▼
0630002034

Dostępność ▼

**Magazyn Stürmer
Maszyny**

Brak dostępnych
zapasów
Informacje:
Kolejna dostawa
bliżej nie określona

**Magazyn
centralny-
Stürmer DE**

Na magazynie
Natychmiastowa
wysyłka

Zakup ▼

Minimum 1 Stück

Informacje o cenach ▼



Release Valve WPP 20/30/50/75E

Since Year 2015

NO. P19

Numer artykułu ▼
06300020341

Dostępność ▼

**Magazyn Stürmer
Maszyny**

Brak dostępnych
zapasów
Informacje:
Kolejna dostawa
bliżej nie określona

**Magazyn
centralny-
Stürmer DE**

Na magazynie
Natychmiastowa
wysyłka

Zakup ▼

Minimum 1 Stück

Informacje o cenach ▼





Release Valve WPP 20/30/50/75E

Until Year 2015

NO. P19

Numer artykułu
06300020341A

Dostępność

**Magazyn Stürmer
Maszyny**

Brak dostępnych
zapasów
Informacje:
Kolejna dostawa
bliżej nie określona

**Magazyn
centralny-
Stürmer DE**

Brak dostępnych
zapasów
Informacje:
Kolejna dostawa
bliżej nie określona

Zakup

Minimum 1 Stück

Informacje o cenach



Handle Socket WPP 20/30E

NO. P35

Numer artykułu
06300020342

Dostępność

**Magazyn Stürmer
Maszyny**

Brak dostępnych
zapasów
Informacje:
Kolejna dostawa
bliżej nie określona

**Magazyn
centralny-
Stürmer DE**

Brak dostępnych
zapasów
Informacje:
Kolejna dostawa
bliżej nie określona

Zakup

Minimum 1 Stück

Informacje o cenach

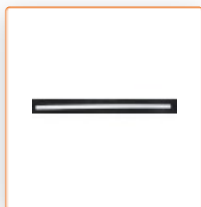

Handle WPP 20/30/50E

NO. 35

Numer artykułu
0630002035

Dostępność

**Magazyn Stürmer
Maszyny**

Brak dostępnych
zapasów
Informacje:
Kolejna dostawa
bliżej nie określona

**Magazyn
centralny-
Stürmer DE**

Na magazynie
Natychmiastowa
wysyłka

Zakup

Minimum 1 Stück

Informacje o cenach





Spring WPP 20/30E

Ø16x2x48

NO. 38

Numer artykułu ▼
0630002038

Dostępność ▼

**Magazyn Stürmer
Maszyny**

Brak dostępnych
zapasów
Informacje:
Kolejna dostawa
bliżej nie określona

**Magazyn
centralny-
Stürmer DE**

Na magazynie
Natychmiastowa
wysyłka

Zakup ▼

Minimum 1 Stück

Informacje o cenach ▼



Hand Lever WPP 20E

NO. 39

Numer artykułu ▼
0630002039

Dostępność ▼

**Magazyn Stürmer
Maszyny**

Brak dostępnych
zapasów
Informacje:
Kolejna dostawa
bliżej nie określona

**Magazyn
centralny-
Stürmer DE**

Na magazynie
Natychmiastowa
wysyłka

Zakup ▼

Minimum 1 Stück

Informacje o cenach ▼



Plate WPP 20E

NO. 40

Numer artykułu ▼
0630002040

Dostępność ▼

**Magazyn Stürmer
Maszyny**

Brak dostępnych
zapasów
Informacje:
Kolejna dostawa
bliżej nie określona

**Magazyn
centralny-
Stürmer DE**

Na magazynie
Natychmiastowa
wysyłka

Zakup ▼

Minimum 1 Stück

Informacje o cenach ▼





Gasket Set WPP 20E For The Cylinder And Pump



Numer artykułu
06300020GS

Dostępność

Zakup

Informacje o cenach

Minimum 1 Stück

**Magazyn Stürmer
Maszyny**

Na magazynie
Natychmiastowa
wysyłka

**Magazyn
centralny-
Stürmer DE**

Na magazynie
Natychmiastowa
wysyłka

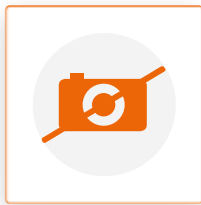

Nut WPP 20E NO. R8



Numer artykułu
06300020R01

Dostępność

Zakup

Informacje o cenach

Minimum 1 Stück

**Magazyn Stürmer
Maszyny**

Brak dostępnych
zapasów
Informacje:
Kolejna dostawa
bliżej nie określona

**Magazyn
centralny-
Stürmer DE**

Na magazynie
Natychmiastowa
wysyłka



Sealing Ring WPP 20E 50X60X6



NO. R7

Numer artykułu
06300020R03

Dostępność

Zakup

Informacje o cenach

Minimum 1 Stück

**Magazyn Stürmer
Maszyny**

Brak dostępnych
zapasów
Informacje:
Kolejna dostawa
bliżej nie określona

**Magazyn
centralny-
Stürmer DE**

Na magazynie
Natychmiastowa
wysyłka

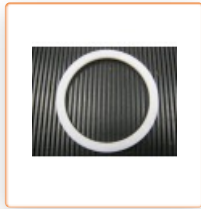

Ring WPP 20E

50X60X2

NO. R6

Numer artykułu ▼
06300020R04

Dostępność ▼

**Magazyn Stürmer
Maszyny**

Brak dostępnych
zapasów
Informacje:
Kolejna dostawa
bliżej nie określona

**Magazyn
centralny-
Stürmer DE**

Na magazynie
Natychmiastowa
wysyłka

Zakup ▼

Minimum 1 Stück

Informacje o cenach ▼

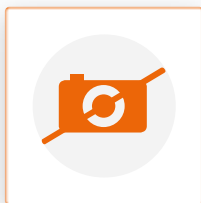

Bushing WPP 20E

NO. R5

Numer artykułu ▼
06300020R05

Dostępność ▼

**Magazyn Stürmer
Maszyny**

Brak dostępnych
zapasów
Informacje:
Kolejna dostawa
bliżej nie określona

**Magazyn
centralny-
Stürmer DE**

Na magazynie
Natychmiastowa
wysyłka

Zakup ▼

Minimum 1 Stück

Informacje o cenach ▼

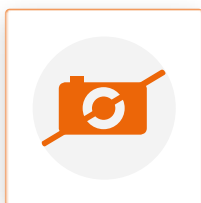

O-Ring WPP 20E

DIN ISO 3601

NO. P24

Numer artykułu ▼
06300020R06

Dostępność ▼

**Magazyn Stürmer
Maszyny**

Brak dostępnych
zapasów
Informacje:
Kolejna dostawa
bliżej nie określona

**Magazyn
centralny-
Stürmer DE**

Na magazynie
Natychmiastowa
wysyłka

Zakup ▼

Minimum 1 Stück

Informacje o cenach ▼





Stamp WPP 20E

NO. R4

Numer artykułu ▼
06300020R07

Dostępność ▼

**Magazyn Stürmer
Maszyny**

Brak dostępnych
zapasów
Informacje:
Kolejna dostawa
bliżej nie określona

**Magazyn
centralny-
Stürmer DE**

Na magazynie
Natychmiastowa
wysyłka

Zakup ▼

Minimum 1 Stück

Informacje o cenach ▼



Sealing Washer WPP 20/30/50/75E

NO. R3

Numer artykułu ▼
06300020R09

Dostępność ▼

**Magazyn Stürmer
Maszyny**

Brak dostępnych
zapasów
Informacje:
Kolejna dostawa
bliżej nie określona

**Magazyn
centralny-
Stürmer DE**

Na magazynie
Natychmiastowa
wysyłka

Zakup ▼

Minimum 1 Stück

Informacje o cenach ▼

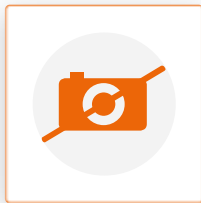

Bolt WPP 20/50/75E

NO. R2

Numer artykułu ▼
06300020R10

Dostępność ▼

**Magazyn Stürmer
Maszyny**

Brak dostępnych
zapasów
Informacje:
Kolejna dostawa
bliżej nie określona

**Magazyn
centralny-
Stürmer DE**

Na magazynie
Natychmiastowa
wysyłka

Zakup ▼

Minimum 1 Stück

Informacje o cenach ▼





Stamp WPP 20E

NO. 18

Numer artykułu 
06300020R11

Dostępność 

**Magazyn Stürmer
Maszyny**

Brak dostępnych
zapasów
Informacje:
Kolejna dostawa
bliżej nie określona

**Magazyn
centralny-
Stürmer DE**

Brak dostępnych
zapasów
Informacje:
Kolejna dostawa
bliżej nie określona

Zakup 

Minimum 1 Stück

Informacje o cenach 



Spring WPP 20E

NO. R9

Numer artykułu 
06300020R12

Dostępność 

**Magazyn Stürmer
Maszyny**

Brak dostępnych
zapasów
Informacje:
Kolejna dostawa
bliżej nie określona

**Magazyn
centralny-
Stürmer DE**

Na magazynie
Natychmiastowa
wysyłka

Zakup 

Minimum 1 Stück

Informacje o cenach 

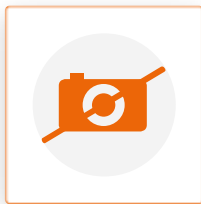

Screw WPP 20E

NO. R11

Numer artykułu 
06300020R13

Dostępność 

**Magazyn Stürmer
Maszyny**

Brak dostępnych
zapasów
Informacje:
Kolejna dostawa
bliżej nie określona

**Magazyn
centralny-
Stürmer DE**

Na magazynie
Natychmiastowa
wysyłka

Zakup 

Minimum 1 Stück

Informacje o cenach 





Cylinder WPP 20E

NO. R10

Numer artykułu ▼
06300020R15

Dostępność ▼

**Magazyn Stürmer
Maszyny**

Brak dostępnych
zapasów
Informacje:
Kolejna dostawa
bliżej nie określona

**Magazyn
centralny-
Stürmer DE**

Na magazynie
Natychmiastowa
wysyłka

Zakup ▼

Minimum 1 Stück

Informacje o cenach ▼

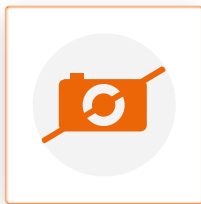

Ring WPP 20E

NO. R1

Numer artykułu ▼
06300020R16

Dostępność ▼

**Magazyn Stürmer
Maszyny**

Brak dostępnych
zapasów
Informacje:
Kolejna dostawa
bliżej nie określona

**Magazyn
centralny-
Stürmer DE**

Na magazynie
Natychmiastowa
wysyłka

Zakup ▼

Minimum 1 Stück

Informacje o cenach ▼



Podane ceny mogą ulec zmianie. Zastrzega się możliwość zmian cen. Obowiązują nasze ogólne warunki handlowe.